

ACLARACION DE www.radarmalvinas.com.ar

El presente escrito en PDF es transcripción de los anexos

- 16** Relaciones de comando a partir del 28 Abr 82.
- 17** Concepto de la operación defensiva a partir del 28 Abr 82.
- 18** Dispositivo de defensa de PUERTO DARWIN-GOOSE GREEN.
- 19** Dispositivo de defensa en BAHIA FOX.
- 20** Dispositivo de defensa en PUERTO HOWARD.

del
TOMO II, ABREVIATURAS, ANEXOS Y FUENTES BIBLIOGRAFICAS
del
Informe Oficial del Ejército Argentino

Que junto con el TOMO I describen

**EL ACCIONAR DEL EJERCITO ARGENTINO EN EL
CONFLICTO DE MALVINAS**

Ambos Tomos han sido transcritos a PDF y colocados en el sitio del radar Malvinas al sólo efecto de facilitar su lectura a todas aquellas personas que viviendo en el interior de Argentina o en el exterior, no tienen posibilidad de acceder a la copia en papel.

A fin de preservar los derechos de edición, se lo puede bajar para leerlo en pantalla (como si fuera un libro prestado por una biblioteca) pero no se lo puede imprimir o copiar.

Copyright © 1983 Ejército Argentino

Quien esté interesado en acceder a una copia en papel, deberá contactarse o concurrir a algún Organismo, Unidad o Agregación del Ejército Argentino o de las otras Fuerzas Armadas, o a las bibliotecas especializadas.

Encontrará más información sobre EL ACCIONAR DEL EJERCITO ARGENTINO EN MALVINAS, accediendo al sitio www.ejercito.com.ar

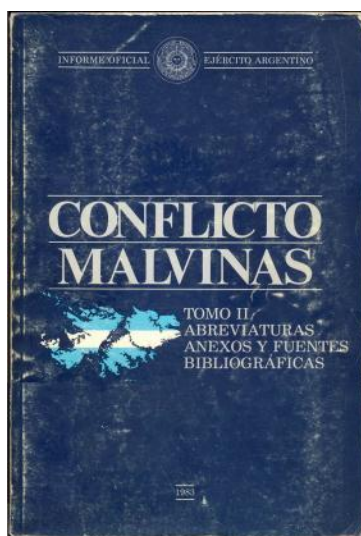

ANEXO 16
(Art 3007 b.)

RELACIONES DE COMANDO A PARTIR DEL 28 DE ABRIL DE 1982

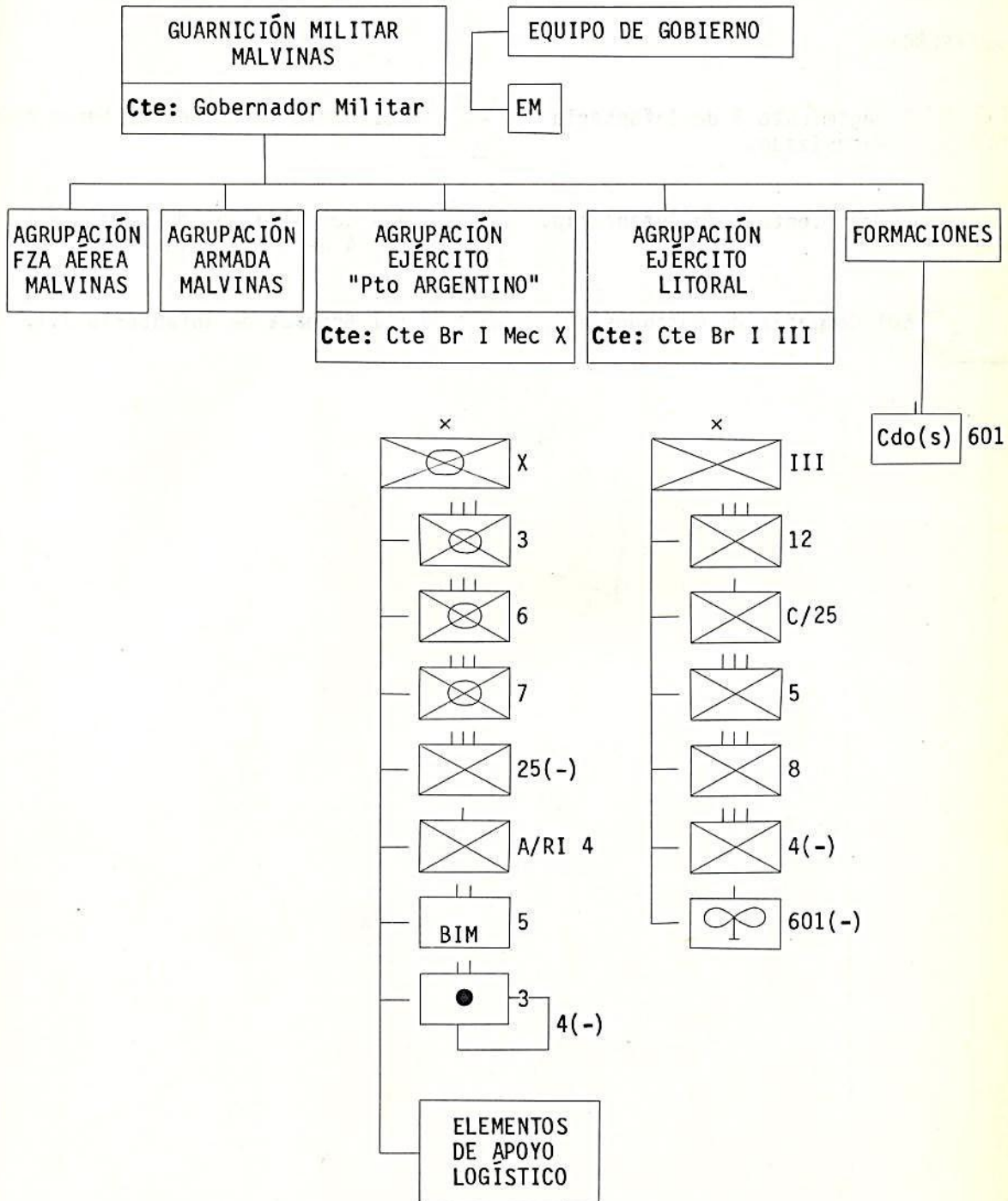

NOTA:

Todos los regimientos de Infantería Mecanizada fueron trasladados sin vehículos mecanizados ni blindados.
Los regimientos de Infantería y Grupos de Artillería, sin sus vehículos motorizados.

REFERENCIAS

 3 Regimiento 3 de Infantería Mecanizado.

 601 Compañía de Helicópteros 601

 8 Regimiento 8 de Infantería.

 A/4 Compañía "A" del Regimiento 4 de Infantería.

 601 Compañía de Comandos 601

 III Brigada de Infantería III.

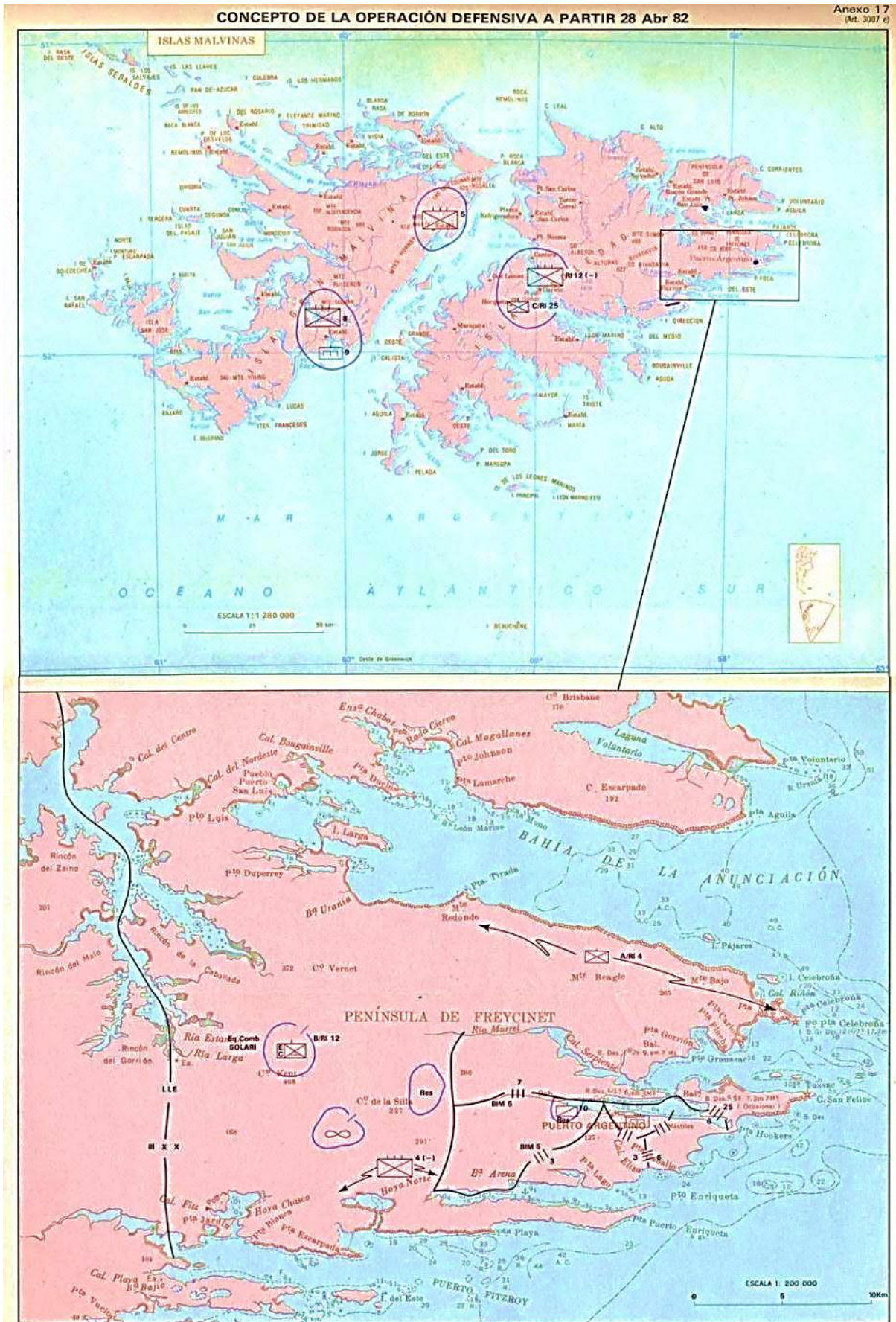

DISPOSITIVO DE DEFENSA DE PUERTO DARWIN - GOOSE GREEN

Anexo 18
(Art. 3007 e)

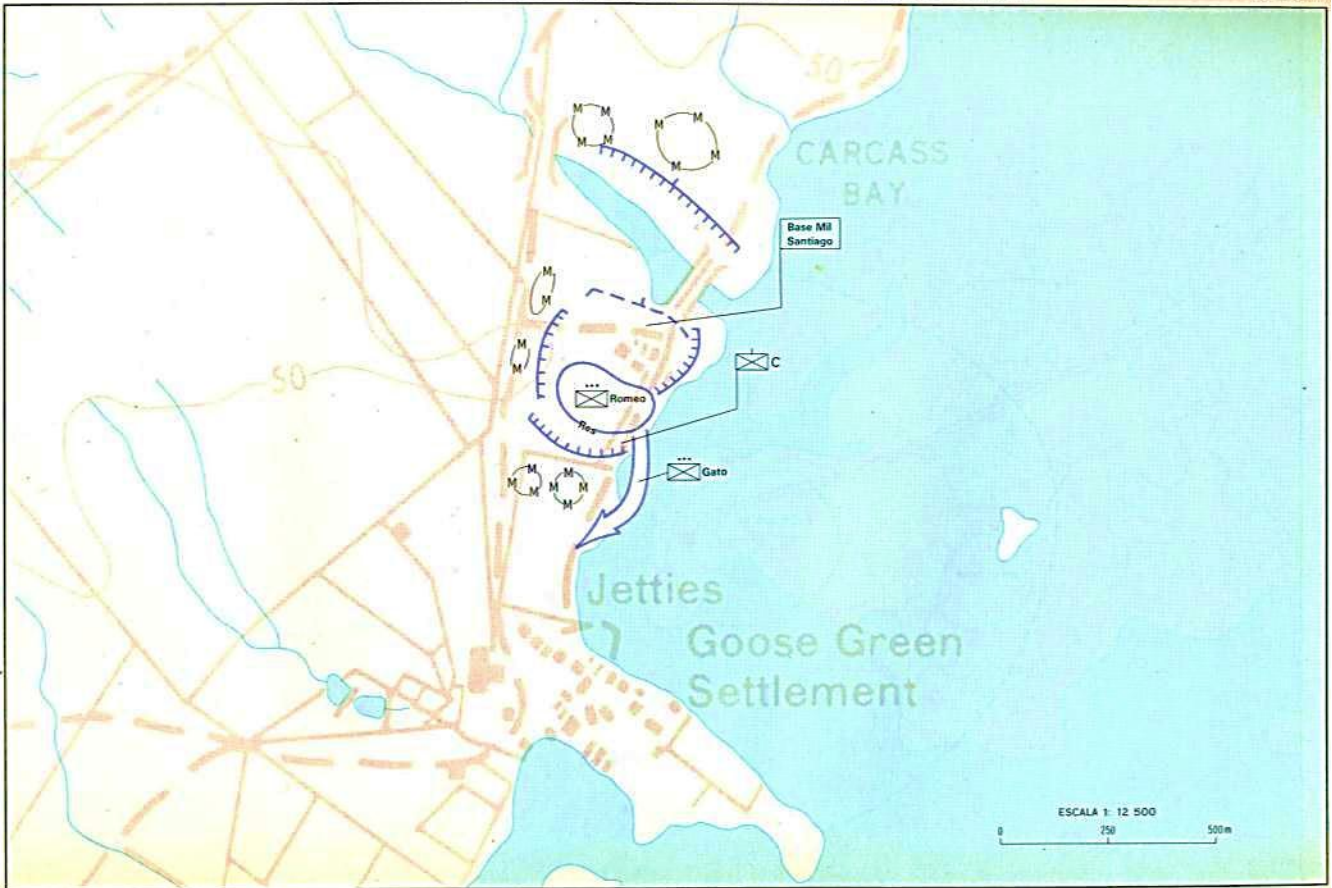

DISPOSITIVO DE DEFENSA EN BAHÍA FOX

Anexo 19
(Art. 3007 e)

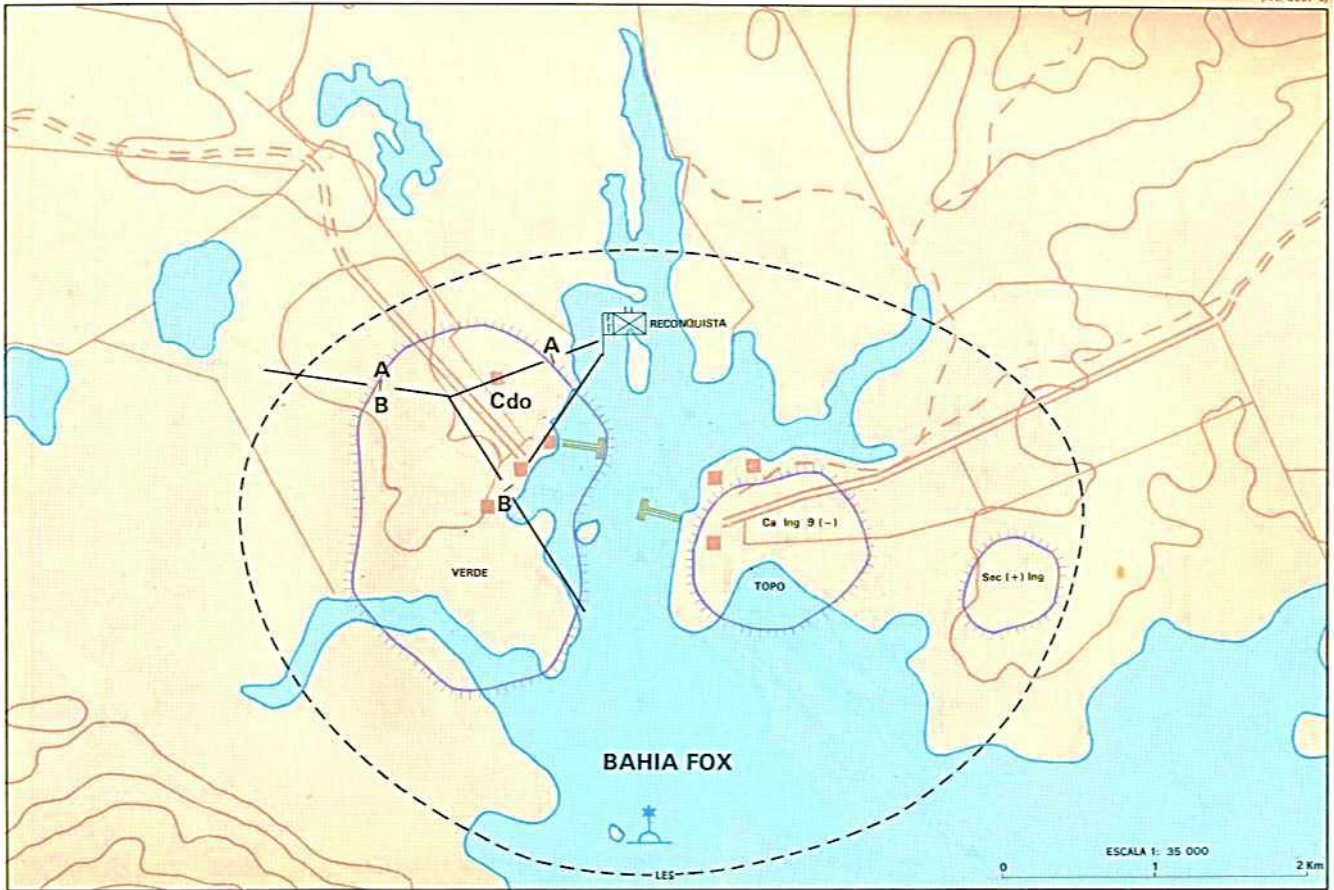

DISPOSITIVO DE DEFENSA EN PUERTO HOWARD

Anexo 20
(Art 3007 e)

